

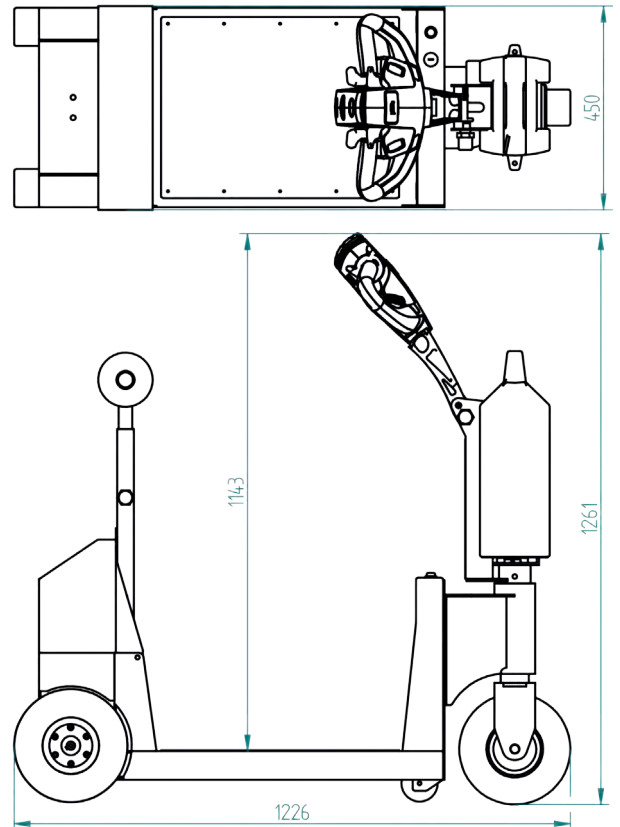

Spécifications T1000-PLATFORM

Châssis	Acier peint
Entraînement	24V DC, 420W, 140 tr/min
Poids	120 kg
Poids de la remorque	1000 kg
Batterie	Pack batterie interchangeable
Vitesse	Max. 6,6 km/h
Roues d'entraînement	Tout caoutchouc ø250x80 mm
Largeur	450mm
Longueur	1226mm
Hauteur Adze	750-1261mm
Plié	900mm
Niveau sonore	63,8 dB
À utiliser entre	-40 °C / 70 °C
Classe de protection	Machine IP44

Dimensions T1000-PLATFORM



Puissance de traction T1000-PLATFORM (en kg)

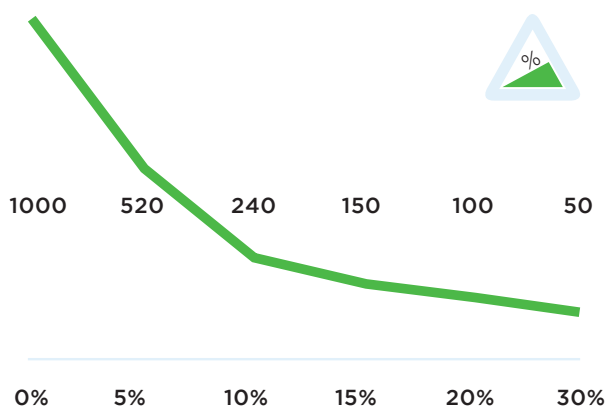

*Mesuré avec un chariot avec 2 roulettes pivotantes et 2 roulettes fixes. Diamètre de la roue : 160mm

Standard T1000-PLATFORM



Pièces standard T1000-PLATFORM

Chargeur de batterie lithium 29,4V-10A



Numéro de pièce:
OPT0013

Batterie Lithium-LiFePO4, 36Ah VERT



Numéro de pièce:
OPT106

Roue d'entraînement entièrement en caoutchouc



Numéro de pièce:
M0248

Tête de timon réglable



Numéro de pièce:
Standardpart 1

2 vitesses programmables



Numéro de pièce:
Standardpart 3

Pièces standard T1000-PLATFORM

Moteur 420W 140TR/MIN
frein 6911439X



Numéro de pièce:
M1034

Indicateur LED de la batterie LBF318-24V



Numéro de pièce:
M0123

Options T1000-PLATFORM



Moteur 530W 170TR/
MIN+REM à la place de

Numéro d'article:
OPT0025



Batterie Lithium-LiFePO4,
36Ah VERT

Numéro d'article:
OPT0106

MOVEXX



Numéro d'article:
OPT0356



MOVEXX

Numéro d'article:
OPT0358



Klaxon 90dB

Numéro d'article:
OPT0045



Klaxon 103 dB

Numéro d'article:
OPT0059



Arrêt d'urgence complet

Numéro d'article:
OPT0063



Lumière stroboscopique
fer forgé tête de

Numéro d'article:
OPT0076



Aile de sécurité pour
volant

Protection de roue

Numéro d'article:
OPT0079



Gyrophare

Numéro d'article:
OPT0120



Spot de sécurité bleu

Numéro d'article:
OPT0251



Signal acoustique pen-
dant la conduite

Numéro d'article:
OPT0253

Options T1000-PLATFORM



Signal acoustique marche arrière

Numéro d'article:
OPT0254



Boîte à outils

Numéro d'article:
OPT0014



Télécommande
T1000-PLATFORM

6 canaux

Numéro d'article:
OPT0026-3



Compteur horaire complet

Numéro d'article:
OPT0056



Bande antistatique

Numéro d'article:
OPT0058



Boîtier à digicode

Numéro d'article:
OPT0068



Porte-documents

Numéro d'article:
OPT0127



Préparation crochet électrique

Numéro d'article:
OPT0143



Clé d'allumage clé inégale

Numéro d'article:
OPT0145



Clé d'allumage clé égale 701

Numéro d'article:
OPT0146



Programmation personnalisée

Numéro d'article:
OPT0170



Programmeur Italsea

Numéro d'article:
D0003

Options T1000-PLATFORM



Statif pour charger batteries

Numéro d'article:
OPT0015



Station de charge pour 1 batterie lithiu

Numéro d'article:
OPT0023



Station de charge pour 5 batteries lithi

Numéro d'article:
OPT0029



Station de charge pour 5 batteries

Numéro d'article:
OPT0039



Châssis en U pour conteneur à déchets 10

Numéro d'article:
OPT0088



Supplément station de charge unique

Numéro d'article:
OPT0261



Crochet de base 90°

Numéro d'article:
H7030



Crochet de base 90° double ressort

Numéro d'article:
H7040



Crochet à changement rapide articulé 90°

Numéro d'article:
H7090



Crochet Sur Mesure

Indiquez les mesures en détail dessin

Numéro d'article:
HA5000

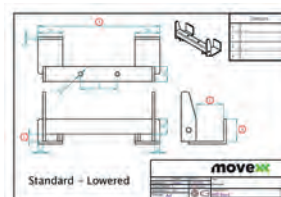

Crochet Sur Mesure

Indiquez les mesures en détail dessin

Numéro d'article:
HB5000

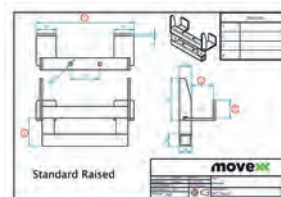

Crochet Sur Mesure

Indiquez les mesures en détail dessin

Numéro d'article:
HC5000

Options T1000-PLATFORM

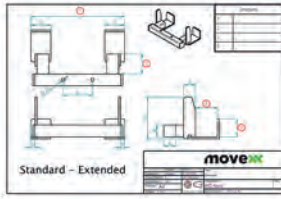

Crochet Sur Mesure

Indiquez les mesures en détail dessin

Numéro d'article:
HD5000

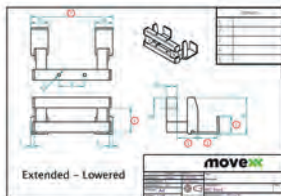

Crochet Sur Mesure

Indiquez les mesures en détail dessin

Numéro d'article:
HE5000

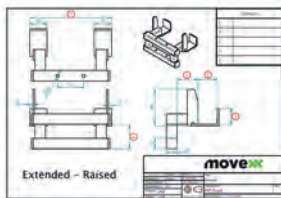

Crochet Sur Mesure

Indiquez les mesures en détail dessin

Numéro d'article:
HF5000

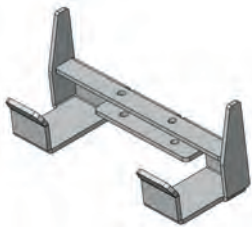

HA245.55.45.15.0

Numéro d'article:
H0004



Broche pour timon Ø16 incl. plaque arrière

Numéro d'article:
H0064



Boule de traction Ø 50 mm

Numéro d'article:
H0068



Barre d'attelage OPT0067

Numéro d'article:
H0070



Attelage + broche Ø15 avec embase

Numéro d'article:
H0071



Broche pour barre de traction Ø12 inclus

Numéro d'article:
H0072



Crochet pour plateforme LKE type X

Numéro d'article:
H0076



Crochet 90° pour chariot KHW avec timon

Numéro d'article:
H0083

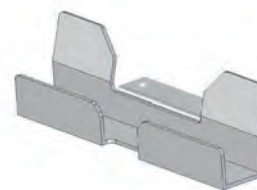

HA250.35.30.0.0

*Crochet pour profile 30 mm.
Crochet pour chariot de
mobilier*

Numéro d'article:
H0097

Options T1000-PLATFORM



Crochet pliant, diamètre
16

Numéro d'article:
H0128-D16



Crochet pliant, diamètre
20

Numéro d'article:
H0128-D20



Crochet pliant, diamètre
25

Numéro d'article:
H0128-D25



Crochet pliant, diamètre
27

Numéro d'article:
H0128-D27



Crochet pliant, diamètre
32

Numéro d'article:
H0128-D32



Crochet pliant, diamètre
35

Numéro d'article:
H0128-D35

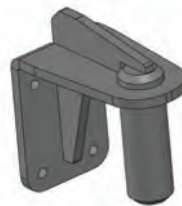

MOVEXX

Numéro d'article:
H0144



MOVEXX

Numéro d'article:
OPT0012



Module de levage électri-
que pour crochet

Numéro d'article:
OPT0050



Crochet pliant pour chari-
ots à fleurs

Numéro d'article:
OPT0099



Module de verrouillage
électrique pour c

Numéro d'article:
OPT0129



Movexx étiquette Parking

Numéro d'article:
OPT0245

Options T1000-PLATFORM

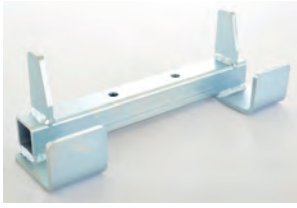

HA270.43.40,0,0

Pour chariot de levage Hart-wall

Numéro d'article:
H0003



HA250.43.35.0,0

Numéro d'article:
H0051



HD370.73.35.0,40

Face avant du crochet pour fleur

Numéro d'article:
H0055



HA245.142.35.0,0

Face avant du crochet pour roll en bois

Numéro d'article:
H0057



Attelage remorque broche
Ø25mm

Numéro d'article:
H0062



HA250.23.27.0,0

Numéro d'article:
H0067



HB245.60.45.30.0

*Conteneur roulant plastique
FEIL*

Numéro d'article:
H0092



HA250.28.30.0,0

Numéro d'article:
H0094

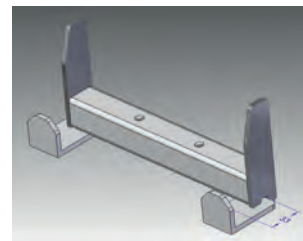

HA250.33.30.0,0

Numéro d'article:
H0095



HF242.23.30.15.20

*Crochet pour CR logistique
hospitalière*

Numéro d'article:
H0116



Ressort d'attelage

Numéro d'article:
H0120

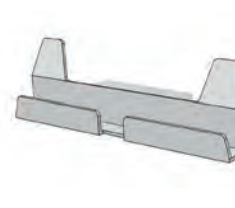

HA250.23.20.0,0

*Crochet pour chariot Bavaria /
Heineken*

Numéro d'article:
H0123

Options T1000-PLATFORM



Attelage conteneur filet,

intervalle 6

Numéro d'article:
K0007



Attelage conteneur filet

Intervalle 10

Numéro d'article:
K0008



Attelage, intervalle 42 mm

Numéro d'article:
K0010



Attelage avec maillons

Numéro d'article:
K0026

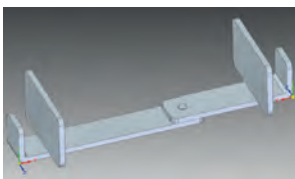

Mâchoire d'attelage 20 mm

Numéro d'article:
K0027



Attelage chariots côté R28

Numéro d'article:
K0028



Attelage ouvert à l'avant
fermé à l'arri

Numéro d'article:
K0030



Couvercle compartiment
de stockage T1000

Numéro d'article:
OPT0007



Treuil arrière T1000-PLAT-
FORM

Numéro d'article:
OPT0008

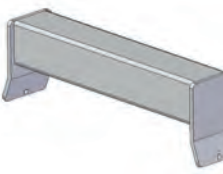

Pièce de soudure pour
chariots

Profile 50x50mm.

Numéro d'article:
OPT0032



Pièce boulonnée pour
chariots

Profile 50x50mm.

Numéro d'article:
OPT0033



limitation de l'angle cro-
chet acier

inoxydable

Numéro d'article:
OPT0244

Options T1000-PLATFORM

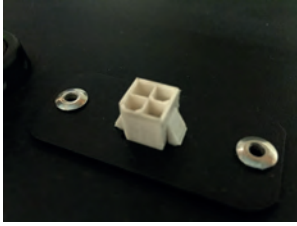

MOVEXX

Numéro d'article:
OPT0270



MOVEXX

Numéro d'article:
OPT0281

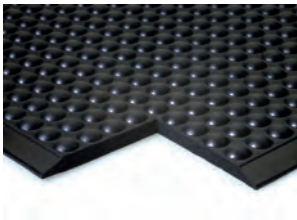

tapis de détection pour
machine PLATEFOR

Numéro d'article:
OPT0334

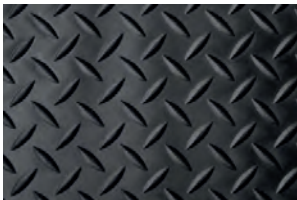

MOVEXX

Numéro d'article:
OPT0383



MOVEXX

Numéro d'article:
OPT0393



MOVEXX

Numéro d'article:
OPT0397

Délai de livraison spécial



Numéro d'article:
SPOED



Movexx International B.V.

Generatorstraat 17

3903 LH Veenendaal

Tel +31 (0)318 51.99.00

Fax +31 (0)318 50.80.20

E-mail info@movexx.nl